

PRIEČNY REZ 38m

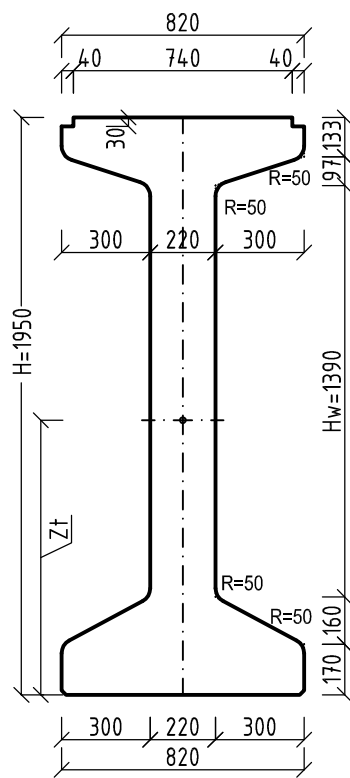

PRIEČNY REZ 42m

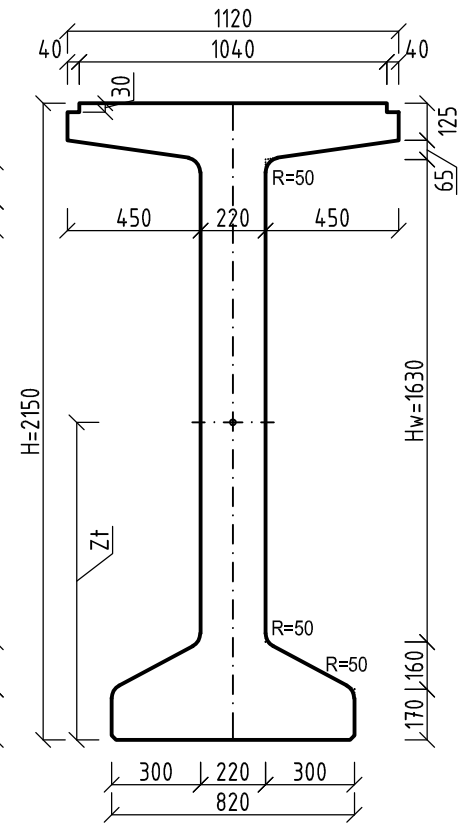

USPORIADANIE NOSNÍKOV V PRIEČNOM SMERE

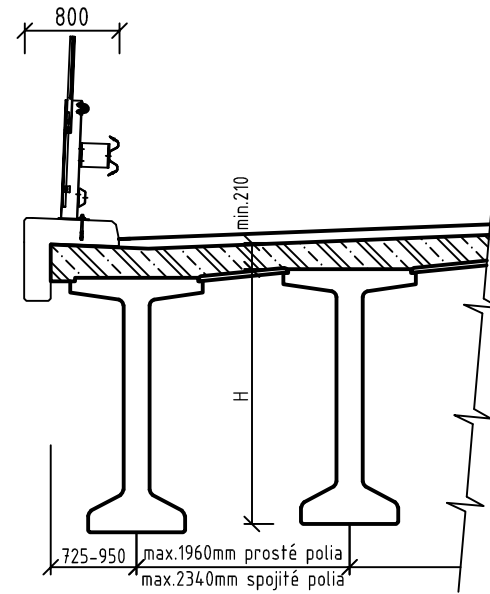

ROZMIESTNENIE TVRDEJ VÝSTUŽE - PRIEČNE REZY

PRE DĹŽKU NOSNÍKA 38m (prosté pole)

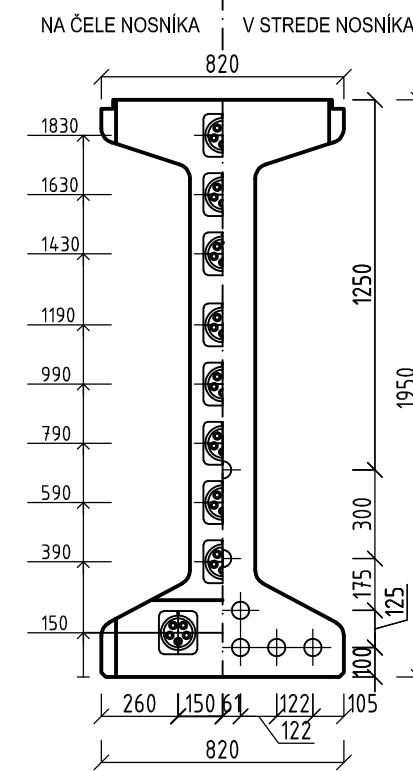

PRE DĹŽKU NOSNÍKA 38m (spojité polia)

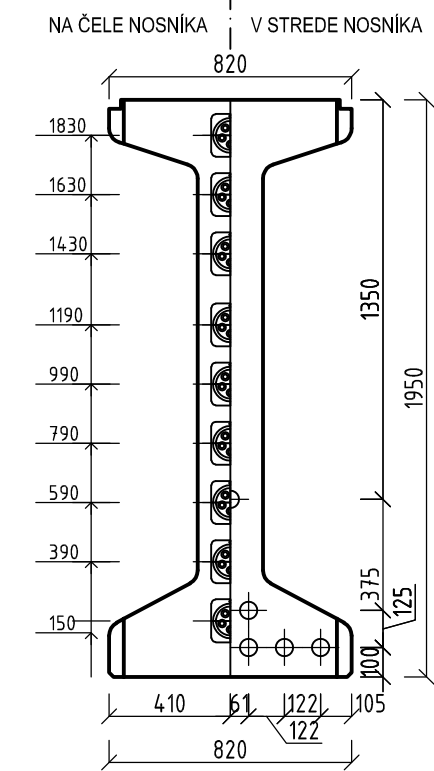

PRE DĹŽKU NOSNÍKA 42m (prosté pole)

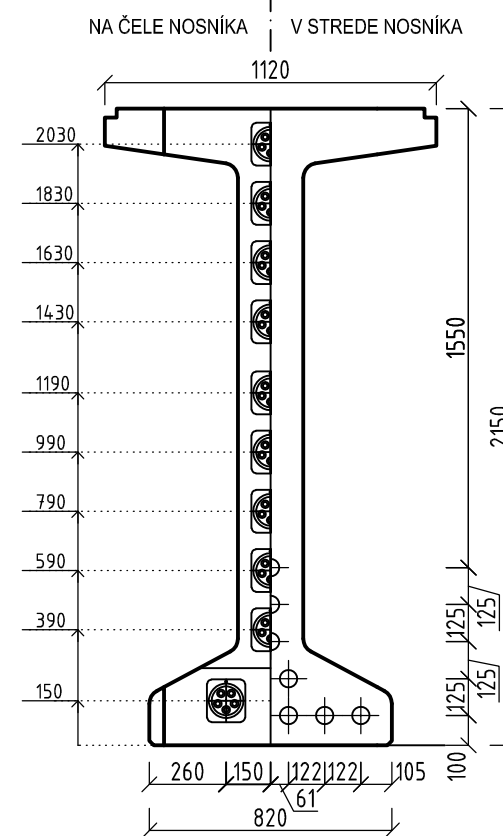

PRE DĹŽKU NOSNÍKA 42m (spojité polia)

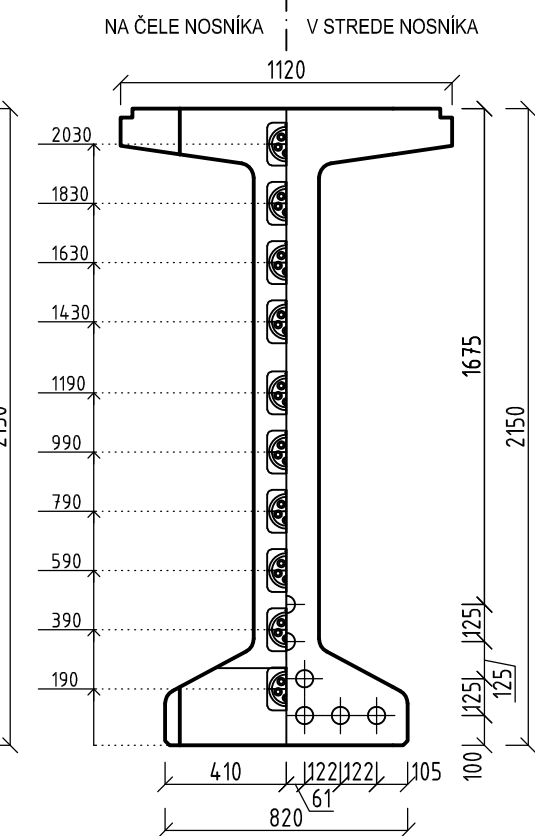

ZÁKLADNÉ ROZMERY A PRIEREZOVÉ VELIČINY

OZNAČENIE	Dĺžka [m]	ZÁKLADNÉ ROZMERY [m]				PRIEREZOVÉ VELIČINY		
		Výrobná dĺžka	Rozpätie	Výška H	Výška Hw	A [m ²]	Z t [m]	I y [m ⁴]
VPH-PTMN 2018, I - 38m (PP)*	38,0	38,0	37,4	1,95	1,390	0,6851	0,927	0,3294
VPH-PTMN 2018, I - 42m (PP)*	42,0	42,0	41,4	2,15	1,630	0,7628	1,072	0,4554
VPH-PTMN 2018, I - 38m (SP)*	38,0	31,0 / 38,0	31,3 / 38,9	1,95	1,390	0,6851	0,927	0,3294
VPH-PTMN 2018, I - 42m (SP)*	42,0	34,0 / 42,0	34,3 / 42,9	2,15	1,630	0,7628	1,072	0,4554

* Poznámka: "PP" - prosté polia

"SP" - spojité polia - výrobná dĺžka a rozpätie je uvedené pre: krajné pole / medzifahlé pole

SPOTREBA HLAVNÝCH STAVEBNÝCH HMÔT NA 1 NOSNÍK

Dĺžka [m]	BETÓN		OCEĽ	
	OBJEM [m ³]	HMOTN. [t]	ØLs15,7 [t]	B500B [t]
I 38m (PP)**	26,00	65,08	2,298	4,393
I 42m (PP)**	31,90	79,75	2,785	5,358
I 31m (SP-KP)**	21,24	53,10	1,587	3,902
I 38m (SP-MP)**	26,00	65,08	2,058	4,762
I 34m (SP-KP)**	25,80	64,44	1,943	4,496
I 42m (SP-MP)**	31,90	79,75	2,522	5,600

** Poznámka: "PP" - Nosník pre konštrukciu prosté polia,

"SP" - Nosník pre konštrukciu spojité polia

"KP" - Nosník v krajnom poli

"MP" - Nosník v medzifahlom poli

POZNÁMKY:

ROK ZAČATIA VÝROBY: 2018

VÝROBCA: VÁHOSTAV-SK-PREFA, s.r.o.

TYPOVÝ PODKLAD: www.vph.sk

TRIEDA BETÓNU STN EN 206-1:

NOSNÍK: C55/67 XC4, XD1, XF2 (SK) -Cl0,1-Dmax16

DOSKA A PRIEČNIK: C30/37 XC4, XD1, XF2 (SK) -Cl0,4-Dmax16

ÚLOŽNÝ PRAH (spojité polia): C40/50 XC4, XD1, XF2(SK)-Cl0,4-Dmax16

PREDPÍŇACIA VÝSTUŽ: FprEN 10138-3-Y1860S7-15,7

BETONÁRSKA VÝSTUŽ: B500B

DODATOČNE PREDP. KÁBEL: 5 x Ls15,7/1860MPa

VPH-PTMN - 2018	KL
	35-00
DĹŽKY 38, 42	Strana: 1

VPH-PTMN - 2018	KL
	35-00
DĹŽKY 38, 42	Strana: 2